

P3-1

TYP PROFILU

kątowy

WERSJE KOLORYSTYCZNE

srebrny anodowany
biały lakierowany
czarny lakierowany
surowe aluminium
inne na zamówienie

SZEROKOŚĆ TAŚMY LED

do 12 mm

DŁUGOŚCI

1000 mm
2000 mm
3000 mm
4000-6000 mm
(na zamówienie)

RYСУNEK TECHNICZNY Z WYMIARAMI

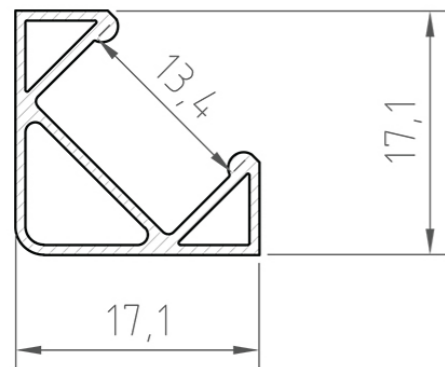

INSTRUKCJA MONTAŻU

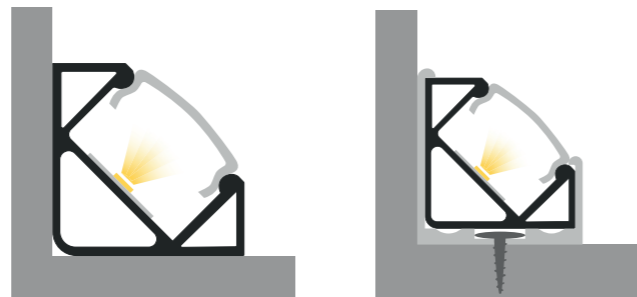

AKCESORIA

OSŁONKI (WCISKANE NA KLIK)

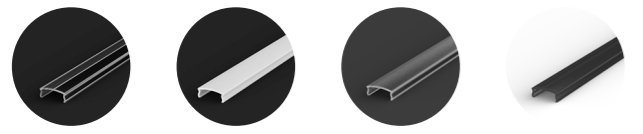

C1 transparentna C1 mleczna C1 mrożona C1 black&white

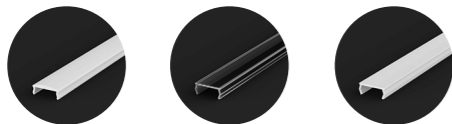

C4 mleczna C13 transparentna C13 mleczna

ZASŁEPKI

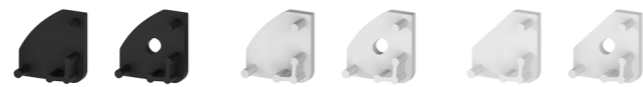

zaślepki tworzywowe P3-1+C1/C4

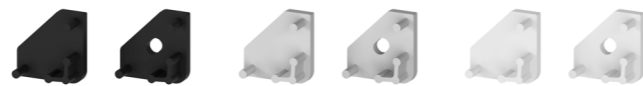

zaślepki tworzywowe P3-1+C13

INNE AKCESORIA

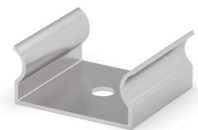

uchwyt montażowy metalowy

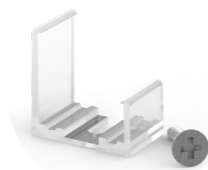

uchwyt montażowy plastikowy



taśma montażowa TESA

P3-1

